

POLIZA DE GARANTÍA

LETSAC MÉXICO S. DE R.L. DE C.V. garantiza este cancel como libre de defectos en materiales y procesos de fabricación por 1 año, contando a partir de la fecha de entrega al consumidor final. Esta garantía ampara únicamente el producto cuyo modelo esté anotado en este documento.

CONDICIONES

Para hacer efectiva la garantía deberá presentar el producto, ésta Póliza de Garantía vigente y el comprobante de venta en el establecimiento donde llevó a cabo su compra o directamente en LETSAC MÉXICO S. DE R.L. DE C.V. con domicilio en calle Prolongación Fulton #2, Bodega B, Col. La Loma, Tlalnepan de Baz, Edo. de México, C.P. 54060.

LETSAC MÉXICO S. DE R.L. DE C.V. se compromete a reparar o cambiar el producto así como las piezas y componentes defectuosos incluyendo mano de obra del mismo, sin ningún cargo al consumidor, siempre y cuando se cumpla con lo estipulado en esta Póliza de Garantía, así como en las recomendaciones de instalación y mantenimiento de nuestros productos.

Para adquirir partes y refacciones originales y/o cualquier duda referente al producto, favor de acudir a LETSAC MÉXICO S. DE R.L. DE C.V. con domicilio en Prolongación Fulton #2, Bodega B, Col. La Loma, Tlalnepan de Baz, Edo. de México, C.P. 54060, además puede comunicarse sin costo directamente a los teléfonos (52) 55 2451 3500.

La Póliza de Garantía no es válida en los siguientes casos:

- Cuando el producto hubiese sido utilizado en condiciones distintas a las normales.
- Cuando el producto no haya sido operado e instalado por personal capacitado, certificado por Castel y de acuerdo con el instructivo de instalación, operación y mantenimiento incluido en cada producto.
- Cuando el producto hubiese sido alterado, reparado o desarmado parcial o totalmente.
- Daño por uso de partes que no sean originales.

Nadie está autorizado para modificar o dar otro tipo de garantía escrita o verbal ajena a LETSAC MÉXICO S. DE R.L. DE C.V.

MANTENIMIENTO

Limpie con ayuda de un paño (suave), asegúrese que toda la superficie o acabados estén libres de residuos, para mayor durabilidad se recomienda limpiar con trapo húmedo, no usar fibras, abrasivos ni ácidos que dañen el acabado.



Importador:
LETSAC MÉXICO, S. DE R.L. DE C.V. LME0504155P5
Prolongación Fulton N°2, Bodega B, Col. La Loma
Tlalnepan de Baz, Estado de México, C.P. 54060
Tel. (52) 55 2451 3500 Ext. 1261
castel.com.mx



Cancel Cubo Basic



MANUAL DE INSTALACIÓN

LISTA DE MATERIALES

A		x2	E		x2	W1		x4
B		x2	F		x8	W2		x4
C		x2	G		x16	W3		x2
D		x6	H		x18			
I		x6	J		x2			

Coloque los topes en rieles (F).

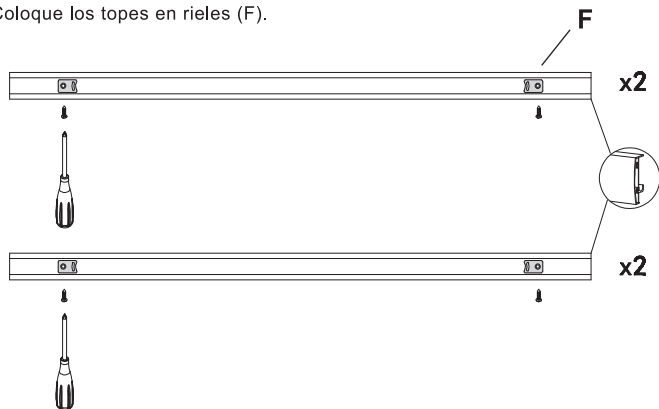

INSTALACIÓN

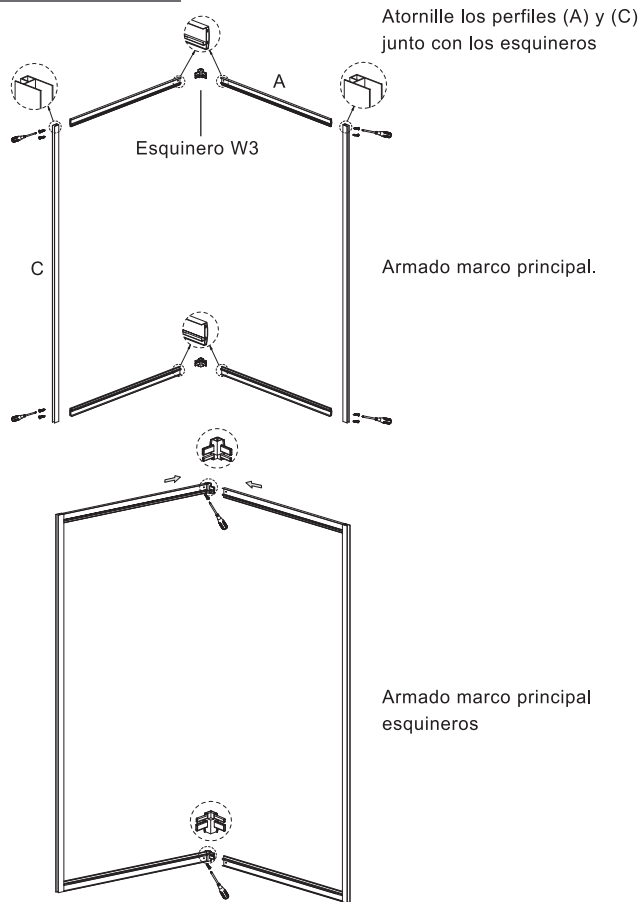

INSTALACIÓN

Colocación de vidrios fijos:

a) Coloque botaguas tipo cuña entre el vidrio fijo y el marco

b) Coloque tope de vidrio fijo.

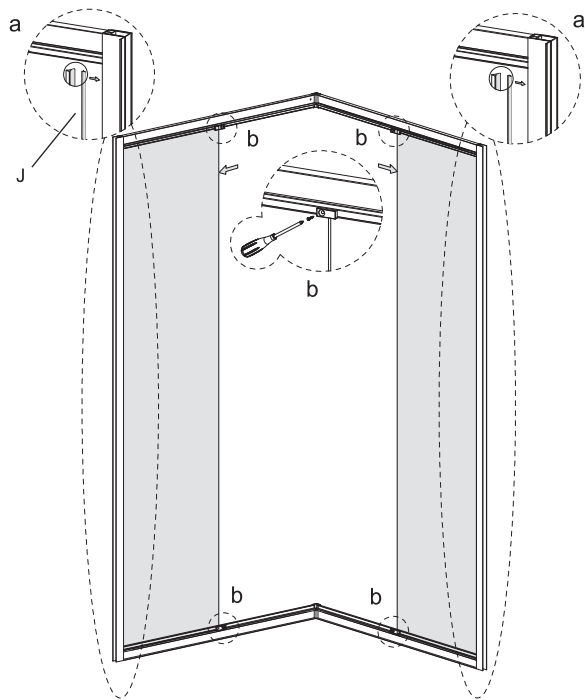

INSTALACIÓN

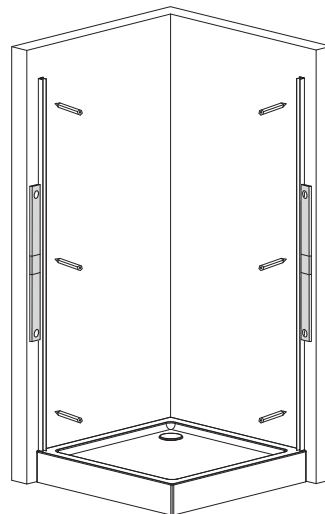

Sujete los rieles de anclaje a muro (B)

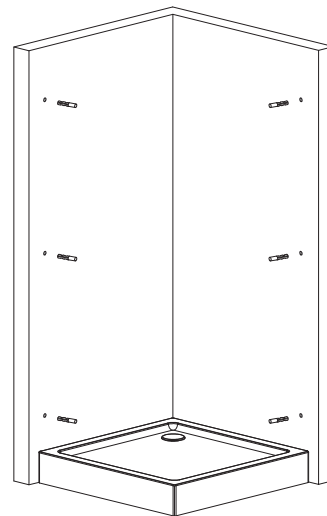

INSTALACIÓN

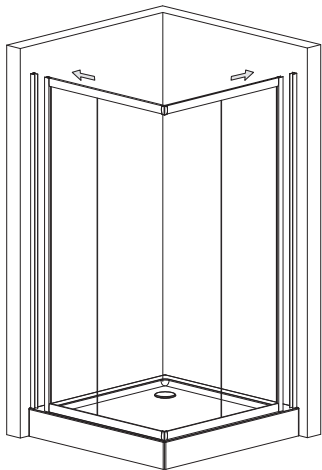

Coloque el marco principal en los rieles de anclaje.

Sujete el marco principal a los rieles de anclaje.

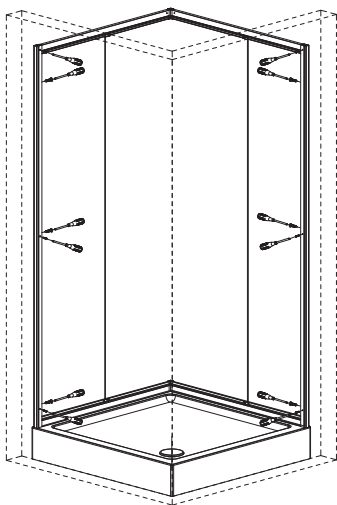

INSTALACIÓN

Armado de puertas:

- Coloque las ruedas
- Coloque la manija de la puerta (E)
- Coloque los botaguas de arrastre puertas
- Coloque el cierre de puertas
- Selle con silicón antihongos y deje secar por 24 hrs.

NOTA: Las puertas pueden ser niveladas con las ruedas superiores girando el tornillo.

